



# REISING

6/2026

## STELLPLATZAUSSTATTUNG

CAMPINGPLÄTZE | STELLPLÄTZE



**BERATUNG | PLANUNG | LIEFERUNG | MONTAGE**

- Orientierungs- & Leitsysteme
- Zufahrts- & Platzmanagement
- Sicherheits- & Schutzsysteme
- Komfort- & Aufenthaltslösungen
- Sauberkeit & Service für Gäste
- Platzausstattung & Zubehör

**REISING STELLPLATZAUSSTATTUNG** Inhaber: Michael Reising

Fichtenweg 5 | 97869 Freudenberg am Main

☎ 09375 9296-274

✉ info@Stellplatz-Ausstattung.de

🌐 www.Stellplatz-Ausstattung.de





## → Orientierungs- & Leitsysteme







Wenn sich Deine Gäste vor und auf dem Platz sofort zurechtfinden, beginnt deren Urlaub entspannt. Mit durchdachten Orientierungssystemen wie **Schildern, Wegweisern, Verkehrszeichen** und **Bodenmarkierungen** schaffst Du klare Strukturen und vermeidest unnötige Rückfragen.

Gerade auf größeren Camping- und Stellplätzen sorgt eine professionelle Gästeführung für **mehr Sicherheit, weniger Stress** und eine **hohe Gästezufriedenheit**. Mit unseren langlebigen und wetterfesten Lösungen für Deine Platzbeschilderung optimierst Du die Wegeführung nachhaltig.











**Preisübersicht für Standardschilder (Ausführung: 2mm Flachschild aus Aluminium inkl. Lochung):**

Größe (mm)	RA1	RA2
 <b>rechteckige Schilder</b>		
231x420	26,45 €	32,35 €
315x420	29,20 €	36,00 €
330x600	35,45 €	45,45 €
450x600	40,25 €	50,80 €
420x630	47,35 €	54,55 €
600x900	73,50 €	86,00 €
300x800	38,30 €	42,50 €
 <b>quadratische Schilder</b>		
420x420	34,10 €	38,20 €
600x600	46,00 €	52,70 €
750x750	69,95 €	78,15 €

Größe (mm)	RA1	RA2
 <b>dreieckige Schilder</b>		
SL 630	39,35 €	40,80 €
SL 900	47,35 €	53,30 €
 <b>runde Schilder</b>		
Ø 420	35,45 €	45,55 €
Ø 600	45,55 €	50,90 €
 <b>achteckige Schilder</b>		
900x900	99,55 €	111,70 €
 <b>Pfeilwegweiser</b>		
350x1250	110,45 €	137,60 €
350x1400	117,40 €	147,00 €
400x1500	153,05 €	207,85 €

### Finde den Weg – schon vor der Ankunft

Mit klarer Beschilderung und Wegweisern leitest Du Deine Gäste zielsicher und stressfrei bis zu Deinem Platz – für einen entspannten Start in den Urlaub.

Bezeichnung	Zelt- und Wohnwagenplatz	Wohnmobilplatz	Wohnmobil- und Wohnwagenplatz	Wohnwagen
				
Nummer	365-60	365-67	365-68	1010-13
Größen	420x420mm 600x600mm 750x750mm	420x420mm 600x600mm 750x750mm	420x420mm 600x600mm 750x750mm	231x420mm 330x600mm 412x750mm
Bezeichnung	Wohnmobile	Wohnmobile bis 7,5 t ausgenommen	Pfeilwegweiser links- oder rechtsweisend	Pfeilwegweiser doppelseitig
				
Nummer	1010-67	1024-19	432-10/-20*	432-40*
Größen	231x420mm 330x600mm 412x750mm	420x420mm 600x600mm 750x750mm	z.B. 350x1250mm <i>weitere Größen lieferbar</i>	z.B. 350x1250mm <i>weitere Größen lieferbar</i>
Bezeichnung	Entfernungsangabe in m	Entfernungsangabe in km	Campingplatz und Pfeil	
				
Nummer	1004-30*	1004-31*	CAMP001*	
Größen	231x420mm 330x600mm 412x750mm	231x420mm 330x600mm 412x750mm	630x420mm 900x600mm	

\* Diese Schilder sind individuell konfigurierbar, z.B. durch Pfeilrichtung, Entfernungsangaben, Text oder Logo passend für Deinen Platz.



## → Orientierungs- & Leitsysteme

### Orientierung, die sofort funktioniert

Sorge für klare Strukturen auf Deinem Platz.

Mit Schildern die Deinen Gästen helfen, sich schnell zurechtzufinden und Wege intuitiv zu nutzen.

Bezeichnung	Stopp	Fahrtrichtung	Einbahnstraße	Verbot der Einfahrt
Nummer	206	209/211/214*	220-10/-20	267
Größen	900x900mm	Ø 420mm Ø 600mm	300x800mm	Ø 420mm Ø 600mm





  



Bezeichnung	Verbot für Fahrzeuge aller Art	Maximale Breite	Maximale Höhe	Maximale Geschwindigkeit
Nummer	250	264-*	265-*	274-*
Größen	Ø 420mm Ø 600mm	Ø 420mm Ø 600mm	Ø 420mm Ø 600mm	Ø 420mm Ø 600mm





  

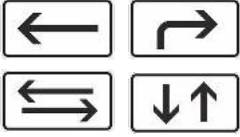



Bezeichnung	Absolutes Halteverbot	Eingeschränktes Halteverbot	Vorfahrt gewähren	Vorfahrt
Nummer	283-*	286-*	205	301
Größen	Ø 420mm Ø 600mm	Ø 420mm Ø 600mm	SL 630mm SL 900mm	SL 630mm SL 900mm

\* Diese Schilder sind individuell konfigurierbar, z.B. durch Pfeilrichtung, Größen- oder Geschwindigkeitsangaben passend für Deinen Platz.

Bezeichnung	Parken	Sackgasse	Information	Spielstraße
				
Nummer	314-*	357-*	365-61	325.*
Größen	420x420mm 600x600mm	420x420mm 600x600mm	420x420mm 600x600mm	420x630mm 600x900mm

Bezeichnung	Fußgänger- überweg	Richtungspfeile	Entfernungs- angabe	Keine Wendemöglichkeit
				
Nummer	350*	1000-*	1004-30*	1008-34
Größen	Ø 420mm Ø 600mm	231x420mm 330x600mm	231x420mm 330x600mm	231x420mm 330x600mm

Bezeichnung	Wohnwagen	PKW	Fahrrad	Fußgänger
				
Nummer	1010-13	1010-50	1010-52	1010-53
Größen	231x420mm 330x600mm	231x420mm 330x600mm	231x420mm 330x600mm	231x420mm 330x600mm

Bezeichnung	Motorräder	E-Auto	Wohnmobile	Lastenräder
				
Nummer	1010-62	1010-66	1010-67	1010-69
Größen	231x420mm 330x600mm	231x420mm 330x600mm	231x420mm 330x600mm	231x420mm 330x600mm



## → Orientierungs- & Leitsysteme

Bezeichnung	Fahrräder frei	E-Scooter frei	E-Autos frei	Zeitliche Beschränkung
				<div style="display: flex; flex-wrap: wrap;"> <div style="border: 1px solid black; padding: 2px; margin: 2px;">16-18 h</div> <div style="border: 1px solid black; padding: 2px; margin: 2px;">Di, Do, Fr 16-18 h</div> <div style="border: 1px solid black; padding: 2px; margin: 2px;">8-11 h 16-18 h</div> <div style="border: 1px solid black; padding: 2px; margin: 2px;">  2 Std.         </div> </div>
Nummer	1022-10	1022-16	1024-20	1040-*
Größen	231x420mm 330x600mm	420x420mm 600x600mm	231x420mm 330x600mm	231x420mm 330x600mm
Bezeichnung	Behinderte	Parken in gekennz. Fläche erlaubt	Querparken	Schrägparken
Nummer	1044-10	1053-30	1053-38	1053-39
Größen	231x420mm 330x600mm	231x420mm 330x600mm	420x420mm 600x600mm	420x420mm 600x600mm
Bezeichnung	während des Ladevorgangs	auch auf dem Seitenstreifen	Feuerwehruzufahrt	Hier gilt die StVO
Nummer	1053-54	1060-31	CAM010	CAM002
Größen	231x420mm 330x600mm	231x420mm 330x600mm	210x594mm	231x420mm 330x600mm
Bezeichnung	Langsam fahren	Parken verboten	Widerrechtlich geparkte Kfz	Dieser Bereich wird videoüberwacht
Nummer	CAM003	CAM004	CAM005	CAM006
Größen	231x420mm 330x600mm	231x420mm 330x600mm	231x420mm 330x600mm	315x420mm 450x600mm

\* Diese Schilder sind individuell konfigurierbar, passend für Deinen Platz.

### Orientierung, die sofort funktioniert

Neben klassischen Verkehrszeichen wird eine klare und individuelle Ausschilderung auf Deinem Stell- oder Campingplatz immer wichtiger. Mit speziell angepassten Schildern für Bereiche wie z.B.

**Grauwasser- und Chemie-WC-Entleerung, Sanitärgebäude, Rezeption oder einzelne Stellplätze** schaffst Du eine intuitive Orientierung für Deine Gäste.

Individuell gestaltbare Schilder ermöglichen es Dir, Inhalte exakt auf Deinen Platz abzustimmen – verständlich, einheitlich und wiedererkennbar.

Besonders **flexibel** sind Hohlkastenschilder mit

austauschbaren Index-Einschubschildern. Sie lassen sich schnell anpassen, erweitern oder aktualisieren, ohne dass komplette Schilder ersetzt werden müssen.

So entwickelst Du ein durchgängiges Leitsystem, das Deinen Gästen die Orientierung erleichtert und Deinen Platz professionell wirken lässt.



Bezeichnung	Hohlkastenwegweiser		Hohlkastenwegweiser	
Größe	150x1000mm		200x800mm	
Ausrichtung	einseitig	doppelseitig	einseitig	doppelseitig
Nummer	<b>437-01</b>	<b>437-02</b>	<b>437-03</b>	<b>437-04</b>
ohne Reflektion	86,90 €	99,95 €	119,95 €	139,90 €
RAI	91,90 €	106,65 €	128,45 €	149,60 €

Bezeichnung	Hohlkastenwegweiser		INDEX-Einschubschild*	
Größe	250x1000mm		100x100mm*	
Ausrichtung	einseitig	doppelseitig	einseitig	doppelseitig
Nummer	<b>437-05</b>	<b>437-06</b>	<b>437-INDEX1*</b>	<b>437-INDEX2*</b>
ohne Reflektion	139,95 €	159,95 €	22,50 €	26,00 €
RAI	152,80 €	175,90 €	26,00 €	29,20 €

Die angegebenen Bruttopreise beinhalten **Alu-Endkappen, Alu-Klemmschellen (Ø60,3 mm, Ø76,1 mm oder Stahlbandbefestigung) sowie bis zu drei Korrekturvorschläge.**

Auch bei eigenen Logos oder Bildern sind drei Korrekturen inklusive – bei druckfähigen Daten.



Sollten keine passenden Druckdaten vorliegen, übernehmen wir gerne die grafische Aufbereitung für Dich. Hierfür fallen zusätzliche Kosten von einmalig 150,00 € pro Grafik an.

Die Schilder sind in nahezu allen RAL-Farben erhältlich und lassen sich optimal an das Erscheinungsbild Deines Platzes anpassen.

\* Diese Schilder sind auch in den Höhen 60mm, 125mm, 150mm und in individuellen Längen lieferbar.

Alle Preise verstehen sich brutto zzgl. Frachtkosten. Preisanpassungen sind jederzeit möglich.

Für individuelle Ausführungen sprich uns einfach an. ☎ 09375 9296-274



## ➔ Orientierungs- & Leitsysteme

### Individuelle Schilder für deinen perfekten ersten Eindruck

Vom ersten Moment an gut organisiert. Mit individuell gestalteten Schildern für **Warte- und Anmeldezonen** lenkst Du ankommende Gespanne gezielt und sorgst für einen reibungslosen Verkehrsfluss auf Deinem Platz.

Ergänzt durch **Begrüßungs- und Verabschiedungsschilder, Preisübersichten oder Campingplatzregeln** schaffst Du klare Kommunikation und einen professionellen Auftritt.



Alle Inhalte werden passgenau für Deinen Camping- oder Stellplatz gestaltet – verständlich, einheitlich und im eigenen Design. Die gezeigten Beispiele dienen dabei als Inspiration und lassen sich individuell an Deine Anforderungen anpassen.

Alternativ kannst Du viele Infos auch direkt auf Fensterscheiben oder andere Flächen aufbringen – ideal für die

Anmeldungs- oder Eingangsbereiche. So bleibst Du flexibel und präsentierst wichtige Hinweise genau dort, wo sie gebraucht werden.



Für individuelle Lösungen und eine optimale Umsetzung Deiner Wünsche empfiehlt sich eine persönliche Abstimmung – kontaktiere uns gerne per E-Mail

 [info@Stellplatz-Ausstattung.de](mailto:info@Stellplatz-Ausstattung.de)

oder telefonisch

 **09375 9296-274.**

### Individuelle Platz- und Sicherheitsschilder



Ob Stellplatz- und Spielplatzkennzeichnung oder wichtige Sicherheitshinweise – mit individuell gestalteten Schildern sorgst Du für klare Orientierung und ein sicheres Umfeld auf Deinem Campingplatz. Von **Stellplatznummern** über **Spielplatzhinweise** bis hin zu **Fluchtweg-, Sammelplatz-, Defibrillator-, Hydranten- und Feuerlöscherschildern** decken wir alle relevanten Bereiche übersichtlich ab.

Viele dieser Schilder unterliegen bestimmten **Norm- und Sicherheitsvorgaben**. Diese werden bei der Gestaltung selbstverständlich berücksichtigt, sodass Du rechtlich auf der sicheren Seite bist und gleichzeitig ein einheitliches Erscheinungsbild auf Deinem Platz bewahrst.

### Unsere Standard-Stellplatznummernschilder

Bezeichnung	Stellplatznummer	Wohnmobil-Stellplatznummer	Wohnwagen-Stellplatznummer	Zeltplatznummer
Nummer	CAM007*	CAM007*-WOMO	CAM007*-WOWA	CAM007*-ZELT
100x100mm		18,00 €		
150x150mm		20,00 €		
200x200mm		24,50 €		

\* Diese Schilder sind individuell konfigurierbar.

Wir freuen uns darauf, gemeinsam mit Dir individuelle Stellplatznummernschilder ganz nach Deinen Vorstellungen zu gestalten.

### Norm- & Sicherheitsvorgaben

Für **Fluchtweg-, Defibrillator-, Hydranten- und Feuerlöscherschilder** gelten klare Vorgaben, u. a. nach DIN EN ISO 7010 und ASR A1.3.

Diese regeln Farben, Symbole und Einsatzbereiche für eine schnelle Orientierung im Notfall.

Wichtig sind eine gute Sichtbarkeit, passende Größe und eine dauerhafte, normgerechte Ausführung – häufig auch langnachleuchtend.

Die Anforderungen unterscheiden sich je nach Platz und Gegebenheiten. Gerne besprechen wir mit Dir die aktuellen Vorgaben direkt vor Ort und entwickeln gemeinsam mit Dir eine normgerechte und praxisnahe Beschilderung für Deinen





## ➔ Orientierungs- & Leitsysteme

### Bodenmarkierungen für klare Wege und mehr Sicherheit



Mit thermoplastischen Bodenmarkierungen ergänzt Du Deine Beschilderung sinnvoll und sorgst für eine intuitive Besucherführung auf Deinem Camping- oder Stellplatz.

Ob **Fahrspuren**, **Stellflächen** oder **Wartezonen** – gut platzierte Markierungen schaffen Orientierung oft dort, wo Schilder allein nicht ausreichen.

Die Markierungen sind **millionenfach überfahrbar**, **UV-** und **witterungsbeständig** sowie dank eingearbeiteter Glasperlen auch bei Nässe und Dunkelheit gut sichtbar und rutschhemmend.

Mit der geringen Höhe von max. 3 mm stellen sie keine Stolperfalle dar und halten auch dem Winterdienst problemlos stand.

Die Verarbeitung erfolgt mit vorgefertigten Elementen, die mittels Primer und Gasbrenner aufgebracht werden. In der Regel kann dies jede handwerklich geschickte Person selbst umsetzen. Auf Wunsch erhältst Du eine Einweisung direkt vor Ort.

In der Praxis zeigt sich, dass gerade auf Privatgeländen Bodenmarkierungen oft mehr Klarheit und Sicherheit bieten als Schilder allein.





### Preisübersicht für Standardmarkierungen:



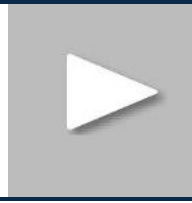
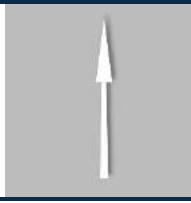
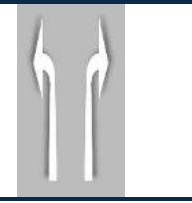

Bezeichnung	Streifen				
<b>Nummer</b>	<b>100100</b>	<b>100120</b>	<b>100250</b>	<b>100500</b>	<b>100512</b>
<b>Größe</b>	1000x100mm	1000x120mm	1000x250mm	1000x500mm	500x120mm
<b>VPE</b>	30 Streifen	25 Streifen	10 Streifen	5 Streifen	50 Streifen
<b>Farbe</b>	weiß	weiß	weiß	weiß	Weiß
	112,50 €	102,50 €	87,00 €	86,25 €	105,00 €

Die Markierungen können in folgenden Farben geliefert werden:



Bezeichnung	Rollen		Dreiecke	Pfeile geradeaus	Pfeile links / rechts
					
Nummer	<b>30038315</b>	<b>30038313</b>	<b>106060</b>	<b>101100</b>	<b>101101-(L/R)</b>
Größe	5000x100mm	5000x120mm	600x500mm	1000mm	1000mm
VPE	8 Rollen	4 Rollen	25 Dreiecke	5 Pfeile	5 Pfeile
Farbe	weiß	weiß	weiß	weiß	weiß
	178,00 €	97,00 €	140,00 €	80,00 €	90,00 €

Bezeichnung	Rollstuhl	Fahrrad	PKW	Motorrad	Wohnwagen
					
Nummer	<b>104100</b>	<b>103070</b>	<b>109911</b>	<b>109029</b>	<b>CAM008</b>
Größe	700x1000mm	500x700mm	1500x800mm	1000x700mm	1500x1100mm
VPE	5 Stück	5 Stück	1 Stück	5 Stück	1 Stück
Farbe	weiß	weiß	weiß	weiß	weiß
	106,25 €	120,00 €	150,85 €	306,25 €	124,85 €

Bezeichnung	E-Auto	E-Bike	E-Scooter	Wohnmobil	
					
Nummer	<b>109718</b>	<b>109125</b>	<b>109150</b>	<b>CAM009</b>	<b>CAM011</b>
Größe	1300x1000mm	1400x800mm	800x617mm	1500x1100mm	1500x1100 mm
VPE	1 Stück	1 Stück	1 Stück	1 Stück	1 Stück
Farbe	weiß	weiß	weiß	weiß	weiß
	108,50 €	67,50 €	40,75 €	146,90 €	163,30 €

Bezeichnung	Buchstaben & Ziffer	Geschwindigkeit	Runde Zeichen	Rechteckige Zeichen	Dreieckige Zeichen
					
Nummer	<b>102015*</b>	<b>CAM012*</b>	<b>CAM013*</b>	<b>CAM014*</b>	<b>CAM015*</b>
Größe	ab 150mm	Ø 1000mm	Ø 1000mm	1000x1000mm	1000x1000mm
VPE	1 Stück	1 Stück	1 Stück	1 Stück	1 Stück
Farbe	weiß	weiß	farbig	farbig	farbig
	ab 28,00 €	118,90 €	182,95 €	214,75 €	149,00 €

\* Diese Markierungen sind individuell konfigurierbar, z.B. Verkehrszeichen, Buchstabe oder Ziffer.



## ➔ Zufahrts- & Platzmanagement



Ein gut geregelter Verkehrsfluss ist entscheidend für Sicherheit und Ordnung auf Deinem Campingplatz. Mit **Schranken, Höhenbegrenzungen, Bodenschwellen, Absperrpfosten** und **Wegesperren** steuerst Du gezielt Zufahrten und reduzierst Risiken durch unkontrollierten Verkehr.

So schützt Du nicht nur Deine Infrastruktur, sondern sorgst auch für ein sicheres Umfeld für Deine Gäste – besonders für Familien mit Kindern. Setze auf robuste Systeme für ein zuverlässiges Verkehrsmanagement auf Deinem Stellplatz.

Die gezeigten Artikel stellen nur eine kleine Auswahl der verfügbaren Möglichkeiten dar. Gerne beraten wir Dich persönlich und entwickeln gemeinsam individuelle Lösungen, die optimal zu Deinem Stell- oder Campingplatz passen.

Sprich uns einfach direkt an  [info@Stellplatz-Ausstatter.de](mailto:info@Stellplatz-Ausstatter.de)

### Schranken für geregelte Zufahrten

Mit Schranken steuerst Du die Zufahrt zu Deinem Camping- oder Stellplatz zuverlässig und behältst jederzeit die Kontrolle über den Fahrzeugverkehr. Sie helfen Dir, unbefugte Einfahrten zu verhindern, An- und Abreisen gezielt zu lenken und klare Abläufe auf Deinem Platz zu schaffen.

#### Bezeichnung Drehbare Wegesperre



Nummer	4013-15V	4013-15F	4013-15VB	4013-15FB
zum...	feuerverzinkt ...einbetonieren		weiß beschichtet mit roten Streifen ...aufdübeln mit Fußplatte	
Sicherung durch	Vorhängeschloss	DIN 3-Kant	Vorhängeschloss	DIN 3-Kant
Breite		1500 mm bis 3500 mm		
	ab 649,00 €	ab 699,00 €	ab 739,00 €	ab 959,00 €

#### Bezeichnung Drehschranke mit Auflagepfosten



Nummer	4213-30VB	4213-30FB	4213-30VBP	4213-30FBP
zum...	...einbetonieren		weiß beschichtet mit roten Streifen ...aufdübeln mit Fußplatte	
Sicherung durch	Vorhängeschloss	DIN 3-Kant	Vorhängeschloss	DIN 3-Kant
Breite		3000 mm bis 6000 mm		
	ab 989,00 €	ab 1049,00 €	ab 1089,00 €	ab 1159,00 €



## → Zufahrts- & Platzmanagement

### Bezeichnung Wegeschanke mit Gegengewicht und Auflagestütze



Nummer	411-30VPB	411-30FPB	411-30ZPB
		weiß beschichtet mit roten Streifen	
zum...		...aufdübeln mit Fußplatte	
Sicherung durch	Vorhängeschloss	DIN 3-Kant	Zylinderschloss
Breite		3000 mm bis 7000 mm	
	ab 1069,00 €	ab 1209,00 €	ab 1229,00 €

Wir empfehlen dir das passende Befestigungsset gleich mitzubestellen.

### Bezeichnung Handschanke mit Gasdruckfeder und Pendelstütze



Nummer	415-31VPB	415-31FPB	415-31ZPB	415-31ZZPB
		weiß beschichtet mit roten Streifen		
zum...		...aufdübeln mit Fußplatte		
Sicherung durch	Vorhängeschloss	DIN 3-Kant	Zylinderschloss	2x Zylinderschloss
Breite		3000 mm bis 7000 mm		
	ab 1329,00 €	ab 1459,00 €	ab 1469,00 €	ab 1639,00 €

Elektrisch und per Funk betriebene Schranken können wir Dir ebenfalls anbieten, allerdings ist hierzu eine umfassende Datenaufnahme erforderlich. Sprich uns dazu gerne an.

☎ 09375 9296 274

✉ [info@Stellplatz-Ausstattung.de](mailto:info@Stellplatz-Ausstattung.de)

### Höhenbegrenzungen für gezielte Zufahrtskontrolle

Mit Höhenbegrenzungen stellst Du sicher, dass nur passende Fahrzeuge bestimmte Bereiche Deines Camping- oder Stellplatzes befahren. So schützt Du z.B. PKW-Parkplätze gezielt vor zu hohen Fahrzeugen und beugst unerwünschtem „Wildcampen“ effektiv vor.

Bezeichnung	Höhenbegrenzer schwenkbar		Höhenbegrenzer, feststehend	
				
Nummer	417-31B	417-41B	417-30BP*	417-32BP*
zum...	...einbetonieren	weiß beschichtet mit roten Streifen	...aufdübeln	
Höhe	ca. 2000 mm		ca. 2000 mm	ca. 2300 mm
Breite	3000 mm	4000 mm	3000 mm	3000 mm
	ab 679,00 €	ab 739,00 €	ab 589,00 €	ab 999,00 €

### Bodenschwellen für mehr Sicherheit auf deinem Platz



Mit Bodenschwellen reduzierst Du die Fahrgeschwindigkeit gezielt und sorgst für mehr Sicherheit auf Deinem Camping- oder Stellplatz. Besonders an markanten Stellen über die gesamte Fahrbahnbreite eingesetzt, erinnern sie nicht nur Autofahrer, sondern auch Fahrrad- und Elektro-Rollerfahrer zuverlässig an angepasste Geschwindigkeiten.



Bezeichnung	Bodenschwelle			
				
Nummer	3392-30	3392-31	3392-30E	3392-31E
Element	Mittelstück		Endstück	
Farbe	schwarz	gelb	schwarz	gelb
Höhe		30 mm* (entspricht: 30 km/h)		
Überfahrbreite		400 mm		
Breite	500 mm		215 mm	
	30,75 €	38,75 €	15,00 €	21,50 €

\*Bodenschwellen sind auch in 50 mm (20 km/h) und 60 mm (10 km/h) Höhe lieferbar.



## ➔ Zufahrts- & Platzmanagement

Bezeichnung	Rundstopper		Bodenschwelle S800	
				
Nummer	<b>3393-52</b>	<b>3393-55</b>	<b>3393-55A</b>	<b>3393-55E</b>
Element		Mittelstück	Anfangsstück	Endstück
Material	Recycling		Gummi	
Höhe	50 mm		50 mm	
Größe	Ø 425 mm	400 x 800 mm	150 x 800mm	
	83,25 €	69,50 €	42,25 €	42,25 €

Bezeichnung	Berliner Kissen		Kölner Teller
			
Nummer	<b>283.25.493</b>	<b>283.21.797</b>	<b>283.28.027</b>
Element	Ecke, links	Ecke, rechts	Rand
Farbe		Rotbraun	
Material		Recycling-Gummi	Aluguss
Höhe		65 mm	35 mm
Maße		900 x 1000 mm	Ø 300 mm
	293,95 €	293,95 €	243,50 €
			108,50 €

### Befestigungsmaterialien für Bodenschwellen, Rundstopper, etc.

Bezeichnung	Kleber für 3392 & 3393	Schraube für 3392 & 3393	Kleber für Berliner Kissen
			
Nummer	<b>39117</b>	<b>3393-B</b>	<b>282.17.343</b>
Inhalt	600 ml (für ca. 1 m <sup>2</sup> )	1x Schraube Ø8x120mm 1x Dübel Ø10x115mm 1x Unterlegscheibe	ab 6,7 kg (für ca. 3 m <sup>2</sup> ) inkl. Härter
	24,50 €	6,00 €	153,75 €





#### **MONTAGE? Machen wir für Dich!**

Du willst es sauber und professionell umgesetzt haben?  
Kein Problem – die fachgerechte Montage übernehmen wir gerne.  
Melde Dich einfach und wir bringen das gemeinsam auf den Punkt.

### Wegesperren und Absperrpfosten für klare Abgrenzung und mehr Sicherheit

Mit stabilen Wegesperren und Absperrpfosten aus Metall verhinderst Du zuverlässig, dass Fahrzeuge in nicht vorgesehene Bereiche einfahren und erhöhst gleichzeitig die Sicherheit für Fußgänger und Radfahrer. Sie lenken Bewegungsströme gezielt.

Erhältlich in verschiedenen Ausführungen – passend zu Deinem Platzkonzept.

Bezeichnung		Rohrbügel ohne Querholm			Rohrbügel mit Querholm				
									
zum...		...einbetonieren		...aufdübeln		...einbetonieren		...aufdübeln	
			ab		ab		ab		ab
Breite	1000 mm	448-06	57,60 €	448-52	88,65 €	448-22	91,00 €	448-62	110,00 €
	1500 mm	448-07	64,10 €	448-53	103,00 €	448-33	111,90 €	448-63	117,90 €
	2000 mm	448-08	71,15 €	448-54	117,70 €	448-34	126,00 €	448-64	134,50 €

Bezeichnung		Wegesperre mit Querholm	
			
		<b>herausnehmbar &amp; drehbar</b>	
Breite	1000 mm	465-32F	ab 210,00 €
	1500 mm	465-33F	ab 228,50 €
	2000 mm	465-34F	ab 251,00 €
	2500 mm	465-35F	ab 271,25 €

Alle Artikel auf dieser Seite sind in den nebenstehenden Farben lieferbar und passen sich optimal in das Farbkonzept Deines Platzes ein.

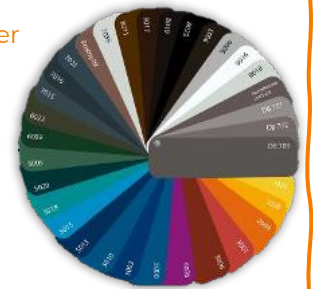

Bezeichnung		Absperrpfosten							
									
zum...		...einbetonieren		...aufdübeln		...herausnehmen		...umklappen	
Ø 60mm	460	ab 35,50 €	460P	ab 42,70 €	460F	ab 96,20 €	460FU	ab 132,45 €	
Ø 76mm	476	ab 53,95 €	476P	ab 65,10 €	476F	ab 132,25 €	476FU	ab 178,25 €	
Ø 108mm	493	ab 110,95 €	493P	ab 137,50 €	493F	ab 235,00 €			
Ø 193mm	40191	ab 249,50 €	40193	ab 285,25 €	40191F	ab 403,50 €			



## → Sicherheits- & Schutzsysteme



Schütze sensible Bereiche Deines Campingplatzes effektiv vor Schäden und unerlaubtem Befahren. Mit **Stilpollern**, **Baumschutzbügeln**, **Geländern** und **Zäune** sicherst Du Wege, Grünflächen und Einrichtungen nachhaltig ab.

Diese stabilen Schutzlösungen helfen Dir, die Struktur Deines Platzes zu erhalten und gleichzeitig ein sicheres Umfeld für deine Gäste zu schaffen. Ideal für stark frequentierte Bereiche und zur klaren Abgrenzung von Verkehrs- und Ruheflächen.



Ob Neugestaltung, Erweiterung oder Modernisierung – wir unterstützen Dich gerne bei der Planung Deiner Projekte und entwickeln gemeinsam praxisnahe Lösungen für Deinen Camping- oder Stellplatz.

Nimm einfach Kontakt mit uns auf und lass uns gemeinsam Deine Ideen und Anforderungen besprechen.

☎ **09375 9296-274** oder ✉ **info@Stellplatz-Ausstattung.de**

## Edelstahl- und Stilpoller für ein harmonisches Platzbild

Edelstahl- und Stilpoller verbinden Funktion und Design auf Deinem Camping- oder Stellplatz. Sie grenzen Wege und Flächen zuverlässig ab und sorgen gleichzeitig für ein gepflegtes, hochwertiges Erscheinungsbild – ideal für Fußwege oder repräsentative Bereiche.

Bezeichnung	Kugelkopf	Kugelkopf	Ziernut	Halbrundkopf	Kugelkopf
					
Nummer	<b>465B</b>	<b>466B</b>	<b>464B</b>	<b>468B</b>	<b>474B</b>
Standardfarbe	Anthrazitgrau		Zementgrau	Anthrazitgrau	
Material	Stahl, feuerverzinkt und beschichtet				
zum...	...einbetonieren, ...aufdübeln, ...herausnehmen mit Bodenhülse, ...umlegen				
Durchmesser	Ø 60 mm			Ø 76 mm	
	ab 77,95 €	ab 84,95 €	ab 78,95 €	ab 79,95 €	ab 111,95 €

Bezeichnung	Kugelkopf	Kugelkopf	Zierringe	Flachkopf	Halbkugelkopf
					
Nummer	<b>475B</b>	<b>478B</b>	<b>479B</b>	<b>4074B</b>	<b>477B</b>
Standardfarbe	Anthrazitgrau			Zementgrau	Anthrazitgrau
Material	Stahl, feuerverzinkt und beschichtet				
zum...	...einbetonieren, ...aufdübeln, ...herausnehmen mit Bodenhülse, ...umlegen				
Durchmesser	Ø 76 mm				
	ab 111,95 €	ab 135,95 €	ab 138,95 €	ab 182,95 €	ab 108,95 €

Bezeichnung	Zierring	Kugelkopf	Kugelkopf	Ziernut	40731B
					
Nummer	<b>481B</b>	<b>485B</b>	<b>40140B2</b>	<b>40195B</b>	<b>40731B</b>
Standardfarbe	Anthrazitgrau	Mattschwarz		Zementgrau	
Material	Stahl, feuerverzinkt und beschichtet				
zum...	...einbetonieren, ...aufdübeln, ...herausnehmen mit Bodenhülse				
Durchmesser	Ø 82 mm		Ø 140 mm	Ø 193 mm	70x70 mm
	ab 116,95 €	ab 121,95 €	ab 336,95 €	ab 565,95 €	ab 171,99 €



## → Sicherheits- & Schutzsysteme

### Bezeichnung Baumschutzbügel



Nummer	448-046	433-00	465-066
zum...	...einbetonieren und aufdübeln mit Fußplatte		
Material	Stahl-Rundrohr, feuerverzinkt		
Breite	460 mm	750 mm	650 mm
Durchmesser	Ø 48 mm		Ø 60 mm
	ab 79,90 €	ab 69,90 €	ab 316,90 €

### Geländer & Zäune für Sicherheit und Struktur

Geländer und Zäune schaffen klare Abgrenzungen, erhöhen die Sicherheit und fügen sich harmonisch in das Gesamtbild Deines Camping- oder Stellplatzes ein. Da es unzählige Ausführungen, Materialien und Gestaltungsmöglichkeiten gibt, zeigen wir hier nur eine kleine Auswahl an Beispielen.

Gemeinsam finden wir die passende Lösung für Deine individuellen Gegebenheiten – gerne auch direkt bei einer persönlichen Vor-Ort-Beratung.





Mehr Komfort bedeutet zufriedener Gäste – und genau das zahlt sich für Dich aus.

Mit hochwertigen **Parkbänken**, **Outdoor-Sitzgruppen** und praktischen **Fahrradständern** schaffst Du attraktive Aufenthaltsbereiche auf Deinem Campingplatz.

Ob für kurze Pausen, gesellige Runden oder sichere Fahrradabstellung: Durchdachte Ausstattung erhöht die Aufenthaltsqualität und lädt Deine Gäste zum Verweilen ein.

So wird Dein Stellplatz noch einladender und moderner.



## → Komfort- & Aufenthaltslösungen

### Parkbänke & Outdoor-Sitzgruppen für mehr Aufenthaltsqualität

Ob gemütliche Sitzbank oder großzügige Outdoor-Sitzgruppe – passende Sitzmöglichkeiten machen Deinen Camping- oder Stellplatz noch einladender und steigern den Komfort für Deine Gäste. Da es zahlreiche Varianten, Materialien und Designs gibt, zeigen wir hier nur einige Ideen und Beispiele.



Teile uns Deine Wünsche und Anforderungen mit –  
gemeinsam finden wir die passende Lösung für Deinen Platz.

 09375 9296-274  [info@Stellplatz-Ausstattung.de](mailto:info@Stellplatz-Ausstattung.de)

### Scooter- & Fahrradständer sowie Anlehnbügel



Mit passenden Fahrradständern, Scooter-Parkplätzen und Anlehnbügeln schaffst Du Ordnung und komfortable Abstellmöglichkeiten auf Deinem Camping- oder Stellplatz. Gleichzeitig förderst Du eine sichere und strukturierte Nutzung stark frequentierter Bereiche.

Von platzsparenden Lösungen bis hin zu robusten Anlagen für viele Fahrräder und E-Scooter gibt es zahlreiche Möglichkeiten – wir unterstützen Dich gerne bei der passenden Auswahl.

#### Unsere Ideen für Scooter

Bezeichnung	Reihenparker für 5 Scooter		Ladestation
			
Nummer	<b>171.20.144</b>	<b>421</b>	<b>421</b>
	ab 168,00 €	ab 275,00 €	ab 300,00 €
			<b>420-90</b>
			ab 585,00 €

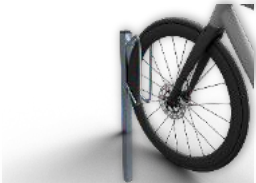
#### Unsere Ideen für Fahrräder

Bezeichnung	Einzelparker			
				
Nummer	<b>421-51</b>	<b>421-52</b>	<b>421-60</b>	<b>169.24.092</b>
	einseitig	doppelseitig	einseitig	einseitig
	ab 46,00 €	ab 57,00 €	46,50 €	ab 98,50 €

Bezeichnung	Reihenparker			
				
Nummer	<b>421-02</b>	<b>421-20</b>	<b>420-20</b>	<b>4020-15</b>
	einseitig, 6 Plätze	doppelseitig, 2 Plätze	doppelseitig, 2 Plätze	doppelseitig, 15 Plätze
	ab 297,00 €	ab 77,25 €	ab 260,00 €	ab 380,00 €

Bezeichnung	Anlehnbügel			
				
Nummer	<b>4022-20</b>	<b>422-30</b>	<b>424-20</b>	<b>422-50</b>
	ab 2 Plätze	3 Plätze	ab 2 Plätze	1 Bügel
	ab 600,00 €	ab 430,00 €	ab 440,00 €	ab 190,00 €



## → Komfort- & Aufenthaltslösungen

### Bezeichnung Anlehnbügel für E-Bikes



Nummer	420-80BE	454-080PBEL	424-30BEL	69972.0001
	3 Stellplätze 3x IP54-Steckdose 2x Ladegeräthalter 600,00 €	1 Bügel 1x IP54-Steckdose 1x Ladebox 460,00 €	3 Bügel 3x IP54-Steckdose 3x Ladebox 1200,00 €	1 Säule 2x IP54-Steckdose 850,00 €

### Bezeichnung Design-Anlehnbügel



Nummer	40880	458-045	454-045	4050-075
Breite	ab 150,00 €	ab 450 mm ab 155,00 €	ab 450 mm ab 150,00 €	ab 750 mm ab 145,00 €

### Pollerleuchten für Orientierung und Atmosphäre



Mit Pollerleuchten definierst Du Wege, Plätze und Aufenthaltsbereiche klar und stilvoll. Gleichzeitig sorgen sie für mehr Sicherheit und schaffen eine angenehme Atmosphäre auf Deinem Camping- oder Stellplatz.

Lieferbar mit mattem oder klarem Glas in schwarz strukturiert, Rostoptik und anthrazit eisenglimmer (DB703)

**40156EB...\***  
570,00 €

### Wäschetrockengestelle für mehr Komfort



Praktische Wäschetrockengestelle gehören zur Grundausstattung vieler Camping- und Stellplätze. Sie ermöglichen Gästen das einfache Trocknen von Kleidung und Handtüchern im Außenbereich.

Erhältlich in Y-, T- oder klassischer Gerüstform, lassen sie sich flexibel an Platz und Einsatzbereich anpassen.

**419-450**  
ab 200,00 €



Sauberkeit ist einer der wichtigsten Faktoren für positive Bewertungen und wiederkehrende Gäste. Mit **Abfallbehältern**, **Hundekotbeutelspendern** und praktischen Services wie **Hundeduschen** sorgst Du für Ordnung und Komfort auf Deinem Platz.









Gerade hundefreundliche Angebote machen Deinen Campingplatz für viele Zielgruppen noch attraktiver. Setze auf durchdachte Lösungen für Hygiene und Service – für einen gepflegten Eindruck und zufriedene Besucher.

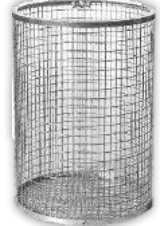

## → Sauberkeit und Service für Gäste

### Abfallbehälter für einen gepflegten Platz

Mit passenden Abfallbehältern sorgst Du für Sauberkeit, Ordnung und einen gepflegten Eindruck auf Deinem Camping- oder Stellplatz. Ob an Wegen, Aufenthaltsbereichen oder Sanitäreinrichtungen – gut platzierte Abfalllösungen erleichtern Deinen Gästen die Entsorgung und unterstützen ein sauberes Platzbild.

Bezeichnung	Nierenform	Drahtgitter	Bodenentleerung	Einsatzbehälter
				
Nummer	<b>4027</b>	<b>PKV-Nr.2</b>	<b>4029</b>	<b>4234</b>
Montage	Wand- oder Pfosten	Stand	Wand- oder Pfosten	Pfosten
Volumen	27 Liter ab 99,90 €	ab 75 Liter ab 109,90 €	45 Liter ab 219,90 €	50 Liter ab 379,90 €
Bezeichnung	Mülltütenhalter	Großmülltonne		
				
Nummer	<b>7092</b>	<b>19343</b>	<b>8046</b>	<b>18228</b>
Montage	Stand	Stand	Stand	ab 750 mm
Volumen	70 Liter ab 150,00 €	30 Liter 279,90 €	120 Liter ab 239,90 €	ab 120 Liter ab 79,90 €
Bezeichnung	Holzi	Standard	Beutelspender	Hundekotbeutel
				
Nummer	<b>10116</b>	<b>10039</b>	<b>10041</b>	<b>10029</b>
Montage	Stand	Stand	Wand- oder Pfosten	250x300mm
Volumen	Komplettsystem 1069,00 €	Komplettsystem 569,00 €	ab 99,00 €	1000 Stk. ab 19,00 €

Ist Dein vorhandener Abfallbehälter hier nicht abgebildet? Schick uns einfach ein Bild – wir können nahezu alle Modelle und passenden Lösungen beschaffen.

✉ [info@Stellplatz-Ausstattung.de](mailto:info@Stellplatz-Ausstattung.de)



PREMIUM HUNDEHYGIENE

# Edelstahl- Hundedusche

Professionelle Hundewaschanlagen mit Hansgrohe Thermostat & Handbrause.

Edelstahlwanne	Hansgrohe Thermostat	bis 80 kg	Indoor & Outdoor	wartungsarm & langlebig	Ideal für Campingplätze
----------------	----------------------	-----------	------------------	-------------------------	-------------------------



## Dein Nutzen als Campingplatzbetreiber...

### Hundegesundheit

Gepflegte Hunde bleiben gesund.

### Höhere Gästezufriedenheit

Hundeduschen werden gezielt gesucht und in Bewertungen positiv erwähnt.

### Zusatzeneinnahmen

Aufschlag auf Hundegebühr denkbar

### Hygiene & Sicherheit

Edelstahl ist antibakteriell, robust und leicht zu desinfizieren – ideal für Dauerbetrieb.

### Nachhaltiger Betrieb

Thermostat-Steuerung wassersparend und mit geringen Folgekosten

## AUSSTATTUNG

### BASIC & COMFORT – 2 Modelle, 2 Größen

Beide Modelle aus robustem Edelstahl, mit integriertem Ablaufventil 1½" und verstellbaren Standfüßen. Das COMFORT-Modell bietet zusätzlich Hansgrohe Aufputz-Thermostat und DogShower-Handbrause für maximalen Komfort.

#### BASIC

- Edelstahlwanne
- Ablaufventil 1½"
- Gummi-Einlagematte
- Verstellbare Standfüße
- Abn. Front- & Rückwand

#### COMFORT

- Alles aus BASIC, plus:
- Hansgrohe Thermostat
- Hansgrohe DogShower
- Edelstahlschlauch
- Präziser Temperaturregler

## TECHNISCHE DATEN

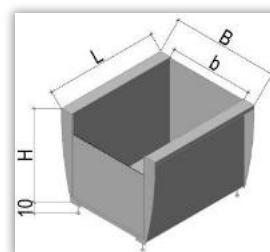

Modell	Länge x Breite x Höhe	Preis
Basic M	910 x 740 x 600 mm	1065,00 €
Basic L	1090 x 930 x 740 mm	1.310,00 €
Comfort M	910 x 740 x 600 mm	1.800,00 €
Comfort L	1090 x 930 x 740 mm	1.940,00 €



## → Platzausstattung & Zubehör



### Die Details machen den Unterschied

Mit passender Platzausstattung und hochwertigem Zubehör rundest Du Deinen Campingplatz professionell ab. Ob **Fahnenmasten** für einen starken ersten Eindruck oder **Befestigungsmaterial** für eine sichere Montage – hier findest Du die passenden Ergänzungen.

Sorge für ein stimmiges Gesamtbild und eine zuverlässige Infrastruktur, die Deinen Platz funktional und optisch aufwertet.

Wir bieten Dir zahlreiche weitere Lösungen rund um die Versorgung und Ausstattung von Camping- und Stellplätzen. Dazu gehören unter anderem **Stellplatzsäulen**, **Bezahlssysteme** sowie **Wasserver- und Entsorgungssysteme** verschiedener Hersteller, welche wir hier nicht aufgeführt haben, da diese immer sehr individuell ausgelegt sind.

Aber sprich uns bitte an – gemeinsam finden wir die passende Lösung für Deinen Platz.

 **09375 9296-274**  **[info@Stellplatz-Ausstattung.de](mailto:info@Stellplatz-Ausstattung.de)**

### Befestigungsmaterial für eine sichere Schildmontage

Mit dem passenden Befestigungsmaterial montierst Du Schilder dauerhaft, stabil und professionell vor und auf Deinem Camping- oder Stellplatz.

Von verzinkten Stahl-Rohrpfosten und Guss-Bodenhülsen bis hin zu Rohrschellen und Edelstahlschrauben findest Du hier die passenden Komponenten für eine zuverlässige Befestigung im Außenbereich.

#### Bodenhülsen für flexible Lösungen

Bodenhülsen eignen sich ideal, wenn Pfosten bei Bedarf schnell entfernt oder einfach ausgetauscht werden müssen – z. B. bei Zufahrten oder in Bereichen mit Anfahrgefahr.



Nummer	Größe	
BH4830	Ø 48x300 mm	29,95 €
BH6030	Ø 60,3x300 mm	29,00 €
BH6050	Ø 60,3x500 mm	35,50 €
BH7650	Ø 76,1x500 mm	45,50 €
BH48KAPPE	Blindstopfen Ø 48	10,75 €
BH60KAPPE	Blindstopfen Ø 60	11,00 €
BH76KAPPE	Blindstopfen Ø 76	12,00 €

#### Rohrpfosten für die sichere Schildmontage

Rohrpfosten bilden die stabile Grundlage für Deine Beschilderung. Sie bestehen standardmäßig aus feuerverzinktem Stahl (auf Wunsch auch aus Aluminium oder farblich beschichtet lieferbar), sind dadurch besonders langlebig und zuverlässig vor Rost geschützt.



Nummer	Größe	
S125	Ø 60,3x2,0x2500 mm	38,50 €
S127	Ø 60,3x2,0x2500 mm	40,00 €
S130	Ø 60,3x2,0x2500 mm	41,50 €
S132	Ø 60,3x2,0x2500 mm	44,25 €
S135	Ø 60,3x2,0x2500 mm	47,00 €
S137	Ø 60,3x2,0x2500 mm	51,00 €
S140	Ø 60,3x2,0x2500 mm	55,00 €
S440	Ø 76,1x2,9x4000 mm	85,75 €

#### Rohrschellen für stabile Befestigungen

Mit passenden Rohrschellen befestigst Du Schilder sicher und dauerhaft an Rohrpfosten. Die Schellen bestehen aus verzinktem Stahl und sind dadurch besonders robust und zuverlässig vor Rost geschützt.



Nummer	Größe	
R107	Ø 60mm, Lochabstand: 70 mm	5,90 €
R307	Ø 76mm, Lochabstand: 70 mm	6,90 €
B107	Band, Lochabstand: 70 mm	2,25 €
SET_M6x16	Schraubenset M6x16 mm	0,80 €



## ➔ Platzausstattung & Zubehör

### Corporate Design für Deinen Campingplatz

Ein einheitliches Erscheinungsbild sorgt für Wiedererkennung und einen professionellen Auftritt auf Deinem Camping- oder Stellplatz. Von **Fahnen, Bannern** und **Tischaufstellern** bis hin zu **Skydancern** oder **Mitarbeiterkleidung** gibt es zahlreiche Möglichkeiten, Dein Corporate Design sichtbar zu machen.

Die gezeigten Beispiele sind nur einige Ideen – gerne entwickeln und realisieren wir gemeinsam weitere individuelle Lösungen passend zu Deinem Platz.

#### Beachflags



#### Banner



#### Roll-Up-Displays



#### Skydancer



#### Tischfahnen & Banner



### Alles aus einer Hand für Deinen Platz



Wir beraten nicht aus reiner Händlersicht, sondern aus der Perspektive leidenschaftlicher Camper. Seit vielen Jahren reisen wir selbst mit Wohnwagen-Gespann und Wohnmobil durch ganz Europa. Deshalb wissen wir, worauf Gäste Wert legen und welche Lösungen im Alltag wirklich funktionieren.

Unsere Empfehlungen sind **praxisnah, ehrlich und individuell** auf Deinen Platz abgestimmt – mit dem Blick sowohl auf Betreiber als auch auf Deine Gäste.



Ob neue Anlage, Umstrukturierung, Modernisierung oder Restaurierung – wir unterstützen Dich professionell bei der Planung Deines Camping- oder Stellplatzes. Gemeinsam entwickeln wir **funktionale und nachhaltige Lösungen**, die optimal zu Deinen Anforderungen, Deinem Budget und den örtlichen Gegebenheiten passen.

Wir begleiten Dich **objektiv, zielorientiert und mit viel Praxiserfahrung**.



Die bei uns bestellten Produkte liefern wir **schnellstmöglich und möglichst umweltschonend** an Deine Wunschadresse. Dabei achten wir auf eine zuverlässige Abwicklung und eine sichere Verpackung Deiner Artikel.

Auf Wunsch koordinieren wir die Lieferung auch zu einem vereinbarten Termin – ideal für geplante Umbauten, Montagen oder saisonale Vorbereitungen auf Deinem Platz.



Viele unserer Produkte sind so konzipiert, dass sie sich mit etwas handwerklichem Geschick problemlos selbst montieren lassen. Dadurch kannst Du viele Projekte flexibel und kosteneffizient in Eigenregie umsetzen.

Wenn Du Unterstützung benötigst oder eine **professionelle Umsetzung** bevorzugst, organisieren wir gerne einen kompetenten Montageservice.

**Gut organisiert. Sicher geführt. Herzlich empfangen.**



### **Gemeinsam die passende Lösung für Deinen Platz finden**

Jeder Camping- und Stellplatz ist anders – genau deshalb stehen bei uns keine Standardlösungen im Mittelpunkt, sondern praxisnahe Konzepte, die wirklich zu Deinem Platz passen.

Ob Beschilderung, Verkehrsführung, Sicherheit, Komfort oder individuelles Corporate Design: Gemeinsam entwickeln wir Lösungen, die funktional, langlebig und optisch stimmig sind.

Viele der gezeigten Produkte und Ideen lassen sich individuell anpassen oder erweitern.

Gerne beraten wir Dich persönlich – auf Wunsch auch direkt vor Ort.

### **Persönliche Beratung & Kontakt**



**REISING**  
STELLPLATZAUSSTATTUNG  
CAMPINGPLÄTZE | STELLPLÄTZE



09375 9296-274



[info@Stellplatz-Ausstattung.de](mailto:info@Stellplatz-Ausstattung.de)



[www.Stellplatz-Ausstattung.de](http://www.Stellplatz-Ausstattung.de)

**Vom einzelnen Schild bis zum kompletten Leitsystem – wir freuen uns auf Dein Projekt.**